

COPYRIGHT © Hangzhou EZVIZ Software Co., Ltd. ALLE RECHTE VORBEHALTEN.

Alle Informationen, einschließlich Wortlaute, Bilder und Grafiken, jedoch nicht darauf beschränkt, sind das Eigentum von Hangzhou EZVIZ Software Co., Ltd. (nachstehend als „EZVIZ“ bezeichnet). Dieses Benutzerhandbuch (nachstehend als „das Handbuch“ bezeichnet) darf ohne vorherige schriftliche Genehmigung von EZVIZ weder ganz noch teilweise reproduziert, geändert, übersetzt oder verbreitet werden. Sofern nicht anderweitig vereinbart, bietet EZVIZ keine ausdrückliche oder implizierte Gewährleistung oder Garantie bezüglich der Bedienungsanleitung.

Hinweise zu dieser Bedienungsanleitung

Die Bedienungsanleitung beinhaltet Anleitungen zur Verwendung und Verwaltung des Produkts. Bilder, Diagramme, Abbildungen und alle sonstigen Informationen dienen nur der Beschreibung und Erklärung. Die Änderung der in der Bedienungsanleitung enthaltenen Informationen ist aufgrund von Firmware-Updates oder aus anderen Gründen vorbehalten. Die aktuelle Version finden Sie auf der EZVIZ™ Website (<http://www.ezvizlife.com>).

Überarbeitungsdatensatz

Neuerscheinung – Januar, 2019

Marken

EZVIZ™, ™ und andere Marken und Logos von EZVIZ sind das Eigentum von EZVIZ in verschiedenen Ländern. Andere nachstehend erwähnte Marken und Logos stehen im Besitz der entsprechenden Eigentümer.

Haftungsausschluss

SOWEIT GESETZLICH ZULÄSSIG WIRD DAS BESCHRIEBENE PRODUKT MIT SEINER HARDWARE, SOFTWARE UND FIRMWARE OHNE MÄNGELGEWÄHR, MIT ALLEN FEHLERN UND FEHLFUNKTIONEN GELIEFERT, UND EZVIZ GIBT KEINE AUSDRÜCKLICHEN ODER IMPLIZIERTEN GARANTIE, EINSCHLIEßLICH UND OHNE EINSCHRÄNKUNG, DER MARKTFÄHIGKEIT, ZUFRIEDENSTELLENDEN QUALITÄT, EIGNUNG FÜR EINEN BESTIMMTEN ZWECK UND NICHTVERLETZUNG DER RECHTE DRITTER. AUF KEINEN FALL HAFTEN EZVIZ, SEINE GESCHÄFTSFÜHRER, ANGESTELLTEN, MITARBEITER ODER PARTNER FÜR BESONDERE, ZUFÄLLIGE, DIREKTE ODER INDIREKTE SCHÄDEN, EINSCHLIEßLICH, JEDOCH NICHT DARAUF BESCHRÄNKT, VERLUST VON GESCHÄFTSGEWINNEN, GESCHÄFTSUNTERBRECHUNG ODER VERLUST VON DATEN ODER DOKUMENTATIONEN IN VERBINDUNG MIT DER VERWENDUNG DIESES PRODUKTS, SELBST WENN EZVIZ ÜBER DIE MÖGLICHKEIT DERARTIGER SCHÄDEN INFORMIERT WAR.

IN DEM NACH GELTENDEM RECHT MAXIMAL ZULÄSSIGEN UMFANG IST DIE GESAMTHAFTUNG VON EZVIZ FÜR ALLE SCHÄDEN IN KEINEM FALL HÖHER ALS DER URSPRÜNGLICHE KAUFPREIS DES PRODUKTS.

EZVIZ ÜBERNIMMT KEINE HAFTUNG FÜR PERSONEN- ODER SACHSCHÄDEN INFOLGE VON PRODUKTAUSFALL ODER SERVICEEINSTELLUNG, DIE DURCH: A) UNSACHGEMÄßE INSTALLATION ODER NUTZUNG, DIE NICHT DEN ANFORDERUNGEN ENTSpricht, B) SCHUTZ NATIONALER ODER ÖFFENTLICHER INTERESSEN, C) HÖHERE GEWALT, D) SIE SELBST ODER DRITTE, EINSCHLIEßLICH, ABER NICHT DARAUF BESCHRÄNKT, DIE VERWENDUNG VON PRODUKTEN, SOFTWARE, ANWENDUNGEN UND ANDEREN PRODUKTEN DRITTER VERURSACHT WERDEN.

BEZÜGLICH PRODUKTEN MIT INTERNETZUGANG ERFOLGT DIE VERWENDUNG DER PRODUKTE AUSSCHLIEßLICH AUF EIGENES RISIKO. EZVIZ IST NICHT FÜR ANORMALEN BETRIEB, DATENSCHUTZVERSTÖßE ODER ANDERE SCHÄDEN AUFGRUND VON CYBERATTACKEN, HACKERANGRIFFEN, VIREN ODER ANDEREN INTERNET-SICHERHEITSRISIKEN VERANTWORTLICH; EZVIZ BIETET JEDOCH AUF ANFRAGE ZEITGERECHTE TECHNISCHE UNTERSTÜTZUNG. ÜBERWACHUNGS- UND DATENSCHUTZGESETZE VARIIEREN JE NACH GERICHTSBARKEIT. ÜBERPRÜFEN SIE VOR DER VERWENDUNG DIESES PRODUKTS ALLE RELEVANTEN GESETZE IN IHRER GERICHTSBARKEIT, UM SICHERZUSTELLEN, DASS IHRE VERWENDUNG GEGEN KEINE GELTENDEN GESETZE VERSTÖßT. EZVIZ HAFTET NICHT, FALLS DIESES PRODUKT FÜR UNGESETZLICHE ZWECKE VERWENDET WIRD.

FÜR DEN FALL VON WIDERSPRÜCHEN ZWISCHEN DEM VORSTEHENDEN UND DEM GELTENDEN RECHT GILT DAS LETZTERE.

Inhalt

Überblick	2
1. Lieferumfang	2
2. Grundlegendes	2
Herunterladen der EZVIZ-App	3
Mit dem Internet verbinden	3
1. Option A: Kabelverbindung	3
2. Option B: Kabellose Verbindung	4
Installation	5
1. Einbau einer MicroSD-Karte (Optional)	5
2. Montageort	6
3. Montageablauf	6
Bedienung der EZVIZ-App	7
1. Live-Ansicht	7
2. Einstellungen	8
3. Videoverlauf	9
4. Sprechen	9
5. Intelligente Personenerkennung	10
6. Aktive Abwehr	10
EZVIZ Connect	11
1. Verwendung von Amazon Alexa	11
2. Verwendung von Google Assistant	12
FAQ	13

Überblick

1. Lieferumfang



Kamera



Bohrschablone



Wasserdichtkeitsset



Schraubensatz



Netzteil



Behördliche
Informationen



Kurzanleitung

i Das Aussehen des Netzteils hängt von dem jeweiligen gekauften Gerät ab.

2. Grundlegendes

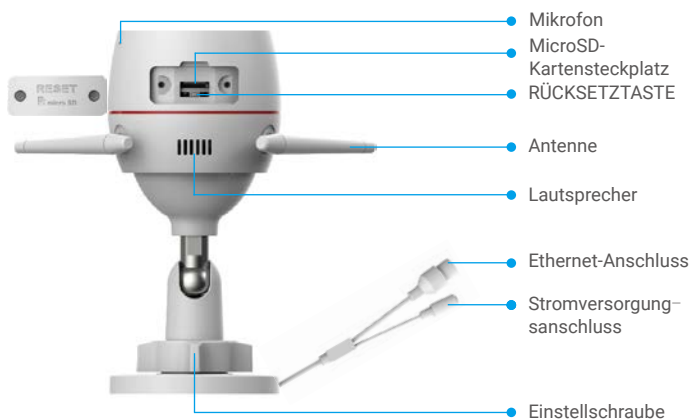

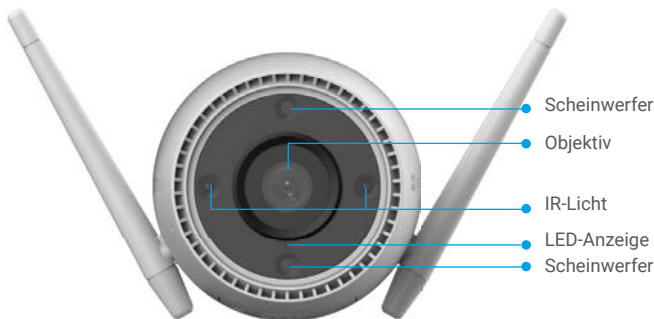

Name	Beschreibung
RÜCKSETZ-TASTE	Halten Sie diese Taste bei eingeschalteten Kamera ca. 4 Sekunden lang gedrückt, bis die LED-Anzeige durchgehend rot leuchtet, um alle Parameter auf die Standardeinstellungen zurückzusetzen.
LED Statusanzeige	<ul style="list-style-type: none"> — Durchgehend rot: Kamera fährt hoch. • • Blinkt langsam rot: Netzwerkausnahme • • • • Blinkt schnell rot: Kameraausnahme (z.B. microSD-Kartenfehler). — Durchgehend blau: App scannt die Kamera. • • Blinkt langsam blau: Kamera funktioniert einwandfrei. • • • • Blinkt schnell blau: Kamera ist zur WLAN-Verbindung bereit.

Herunterladen der EZVIZ-App

1. Verbinden Sie Ihr Mobiltelefon mit einem WLAN (empfohlen).
2. Laden Sie die EZVIZ-App herunter, indem Sie im App Store oder in Google Play™ nach „EZVIZ“ suchen, und installieren Sie diese.
3. Starten Sie die App und registrieren Sie ein EZVIZ-Benutzerkonto.

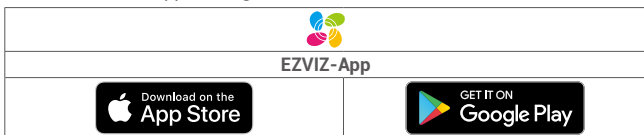

i Wenn Sie die App bereits verwendet haben, achten Sie darauf, dass es sich um die neueste Version handelt. Um herauszufinden, ob ein Update verfügbar ist, gehen Sie zum App Store und suchen Sie nach EZVIZ.

Mit dem Internet verbinden

- i** • Kabelverbindung: Verbinden Sie die Kamera mit einem Router. Siehe **Option A**.
- Kabellose Verbindung: Verbinden Sie die Kamera mit dem WLAN. Siehe **Option B**.

1. Option A: Kabelverbindung

1. Schließen Sie das Netzteil an den Stromanschluss der Kamera an.
2. Stecken Sie das Netzteil in eine Steckdose.
 - i** • Verwenden Sie dabei den mitgelieferten Netzadapter und das Netzkabel.
 - Wenn die LED schnell blau blinkt, ist die Kamera eingeschaltet und zur WLAN-Konfiguration bereit.
3. Schließen Sie die Kamera mit dem Ethernet-Kabel (separat erhältlich) an den LAN-Anschluss Ihres Routers an.
 - i** Wenn die LED langsam blau blinkt, ist die Kamera mit dem Internet verbunden.

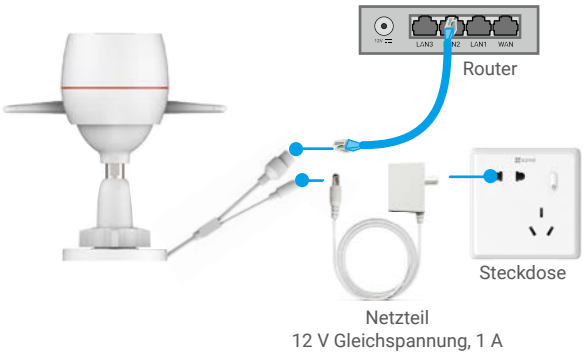

4. Fügen Sie die Kamera zu EZVIZ hinzu.

- Melden Sie sich mithilfe der EZVIZ-App bei Ihrem Konto an.
- Tippen Sie auf der Startseite oben rechts auf „+“, um das Menü „QR-Code scannen“ aufzurufen.
- Scannen Sie den QR-Code auf der Titelseite der Schnellstartanleitung oder auf dem Kameragehäuse.

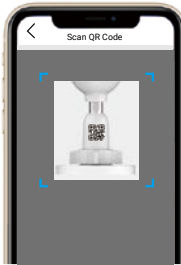

- Folgen Sie dem EZVIZ-App-Assistenten, um die Kamera zur App hinzuzufügen.

2. Option B: Kabellose Verbindung

1. Schließen Sie das Netzteil an den Stromanschluss der Kamera an.
2. Stecken Sie das Netzteil in eine Steckdose.

- i** • Verwenden Sie dabei den mitgelieferten Netzadapter und das Netzkabel.
- Wenn die LED schnell blau blinkt, ist die Kamera eingeschaltet und zur WLAN-Konfiguration bereit.

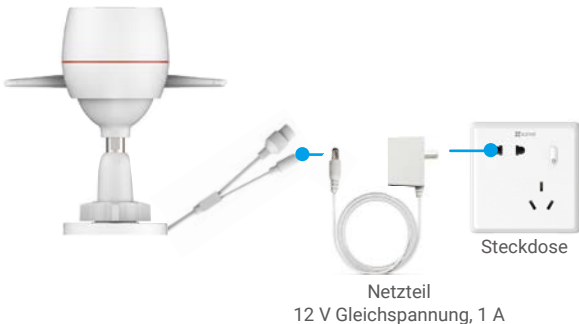

3. Fügen Sie die Kamera EZVIZ hinzu.

- Melden Sie sich mithilfe der EZVIZ-App bei Ihrem Konto an.
- Tippen Sie auf der Startseite oben rechts auf „+“, um das Menü „QR-Code scannen“ aufzurufen.
- Scannen Sie den QR-Code auf der Titelseite der Schnellstartanleitung oder auf dem Kameragehäuse.



- Folgen Sie dem EZVIZ-App-Assistenten, um die Kamera zu EZVIZ hinzuzufügen.

- i** • Verbinden Sie Ihre Kamera mit demselben WLAN, mit dem Ihr Mobiltelefon verbunden ist.
 - Nutzen Sie dabei das WLAN-Frequenzband von 2,4 GHz.
- i** Halten Sie die Rücksetztaste ca. 4 Sekunden lang gedrückt, um die Kamera neu zu starten und alle Parameter auf die Standardeinstellungen zurückzusetzen. Halten Sie die Rücksetztaste in einem der folgenden Fälle ca. 4 Sekunden lang gedrückt:
 - Die Kamera kann keine Verbindung mit Ihrem WLAN-Netzwerk aufbauen.
 - Sie möchten die Kamera mit einem anderen WLAN-Netzwerk verbinden.

Installation

1. Einbau einer MicroSD-Karte (Optional)

1. Entfernen Sie die Abdeckung an der Kamera.
2. Setzen Sie die microSD-Karte (separat erhältlich) in den Kartensteckplatz ein.
3. Bringen Sie die Abdeckung wieder an.



- i** Nach der Installation der microSD-Karte müssen Sie die Karte in der EZVIZ-App initialisieren, bevor Sie diese verwenden können.
- 4. Tippen Sie in der EZVIZ-App in den Device Settings (Geräteeinstellungen) auf Storage Status (Speicherstatus), um den Status der SD-Karte zu überprüfen.
- 5. Wenn für die Speicherkarte der Status „Uninitialized“ (Nicht initialisiert) angezeigt wird, tippen Sie darauf, um sie zu initialisieren.
- i** Anschließend ändert sich der Status auf **Normal (Normal)**. Die Karte ist nun in der Lage, Videos zu speichern.

2. Montageort

- Wählen Sie einen Standort mit einem klaren, unversperrten Sichtfeld und mit einem guten Funksignal.
- Stellen Sie sicher, dass die Wand das Dreifache des Kameragewichts aushalten kann.
- Montieren Sie die Kamera nicht mit dem Objektiv im direkten Sonnenlicht.

3. Montageablauf

1. Entfernen Sie die Schutzfolie vom Objektiv.
2. Bringen Sie die Bohrschablone an eine saubere und ebene Oberfläche an.
3. (Nur für Zementwände) Bohren Sie Schraubenlöcher entsprechend der Schablone und setzen Sie Dübel ein.
4. Befestigen Sie die Kamera auf der Montagefläche mit Schrauben.
5. Lösen Sie die Einstellschraube.
6. Drehen Sie den oberen Teil der Kamera, um einen geeigneten Erkennungswinkel zu erzielen.
7. Ziehen Sie die Einstellschraube erneut fest.

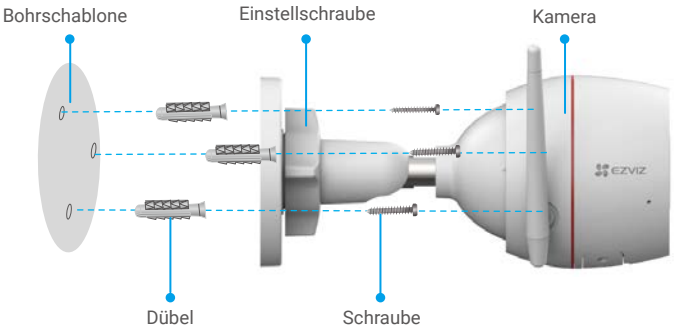

Bedienung der EZVIZ-App







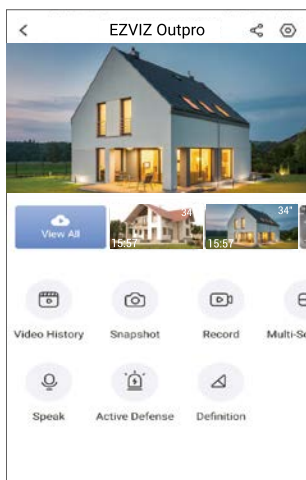

-  Die App-Oberfläche kann sich aufgrund einer Versionsaktualisierung abweichen. Beziehen Sie sich immer auf die Oberfläche der App, die auf Ihrem Handy installiert ist.

1. Live-Ansicht

Beim Starten der EZVIZ-App wird die Geräteseite wie unten dargestellt angezeigt. Hier können Sie den Live-Feed ansehen, Fotos erstellen, Videos aufnehmen oder nach Bedarf die Videoauflösung auswählen.



-  Wischen Sie nach links und rechts über den Bildschirm, um weitere Symbole anzuzeigen.

Symbol	Beschreibung
	Freigeben. Geben Sie Ihr Gerät für andere Personen frei.
	Einstellungen. Geräteeinstellungen anzeigen oder ändern.
	Videoverlauf. Aufnahmen anzeigen.
	Foto. Ein Foto aufnehmen.
	Aufzeichnung. Aufnahme manuell starten/beenden.
	Sprechen. Halten Sie gedrückt, um mit Personen vor der Kamera zu sprechen.
	Aktive Abwehr Lösen Sie den Alarm aus, um Eindringlinge abzuschrecken.
	Auflösung. Wählen Sie die Videoauflösung aus Ultra HD, HD oder Standard.
	Live-Mehrfachbildschirm. Tippen Sie, um das Layout des Live-Ansicht-Fensters auszuwählen.

2. Einstellungen

Einstellung	Beschreibung
Audio	Wenn diese Option deaktiviert ist, wird bei der Wiedergabe von Echtzeit- oder aufgezeichneten Videos kein Ton abgespielt.
Status Light (Statusleuchte)	Wenn diese Option aktiviert ist, leuchtet die LED-Anzeige an der Kamera; andernfalls leuchtet die LED-Anzeige nicht.
Alarm Notification (Alarmbenachrichtigung)	Wenn diese Option deaktiviert ist, werden bei der Zielerkennung keine Benachrichtigungen an Ihre App gesendet. <ul style="list-style-type: none">• Color Night Vision (Nachtsicht in Farbe): Hilft der Kamera, Farbbilder in dunklen Umgebungen zu erzeugen.• Black/White Night Vision (Nachtsicht in Schwarzweiß): Mithilfe des IR-Lichts ist die Kamera in der Lage, auch in dunklen Umgebungen Schwarz-Weiß-Bilder zu erzeugen.• Smart Night Vision (Intelligente Nachtsicht): Nachtsicht in Schwarzweiß ist standardmäßig aktiviert. Sobald eine Bewegung erkannt wird, wird als Bildverarbeitungsmodus der Farbnachtsichtmodus eingestellt.
Night Vision Mode (Nachtsichtmodus)	
Time Zone (Zeitzone)	Hier können Sie eine Zeitzone nach Bedarf wählen.
Date Format (Datumsformat)	Hier können Sie ein Datumsformat nach Bedarf wählen.
Wi-Fi (WLAN)	Wechseln Sie mit Ihrem Gerät zunächst in den Offline-Modus und verbinden Sie es anschließend mit einem neuen Netzwerk.
Cloud Storage (Cloud-Speicher)	Sie können den Cloud-Speicher abonnieren und verwalten.
Storage Status (Speicherstatus)	Hier sehen Sie die Kapazität, den belegten und den freien Speicherplatz der microSD-Karte.
Device Version (Geräteversion)	Hier sehen Sie die Geräteversion.
Image Encryption (Bildverschlüsselung)	Wenn diese Option aktiviert ist, ist der Zugriff auf die von der Kamera aufgenommenen Bilder nur nach Eingabe eines Passworts möglich.
Change Encryption Password (Verschlüsselungspasswort ändern)	Hier können Sie das Verschlüsselungspasswort ändern.
Flip Image (Bild spiegeln)	Tippen Sie, um das Video zu spiegeln.
Sleep Mode (Sleep-Modus)	Wenn diese Option aktiviert ist, bricht das Gerät die Überwachung und Aufzeichnung ab.
Offline Notification (Offline-Benachrichtigung)	Wenn diese Option aktiviert ist, werden Benachrichtigungen an Ihre App gesendet, sobald die Kamera offline ist.
User Guide (Benutzerhandbuch)	Hier finden Sie das Benutzerhandbuch zur Kamera.
About (Über)	Hier können Sie den Montageort der Kamera markieren sowie Produktkategorie, Gerätemodell, Seriennummer und Geräte-QR-Code einsehen.
Restart (Neu starten)	Tippen Sie, um die Kamera neu zu starten.
Delete Device (Gerät löschen)	Tippen Sie, um die Kamera aus EZVIZ-Cloud zu entfernen.

3. Videoverlauf

Die Kamera unterstützt sowohl die lokale als auch die Cloud-Speicherung.

Tippen Sie auf den Button **Video History (Videoverlauf)** auf der Geräteseite, um mithilfe des Kalenders und der Zeitleiste bestimmte Aufzeichnungen zu finden und abzuspielen.

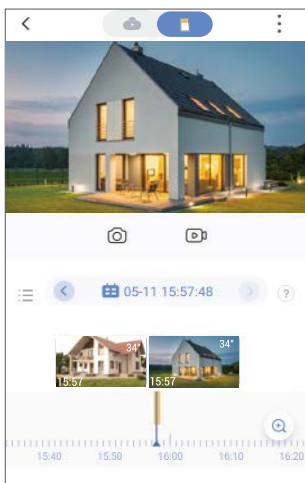

4. Sprechen

Mit dieser Funktion können Sie den Ton über die Kamera empfangen und senden.

Tippen Sie auf den Button **Speak (Sprechen)** auf der Geräteseite, um mit Personen vor der Kamera zu sprechen.

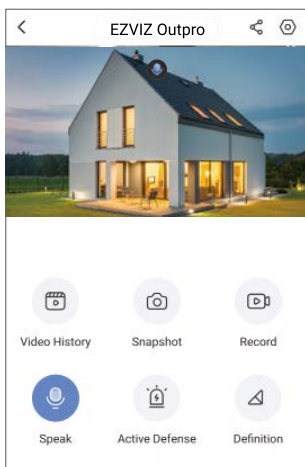

5. Intelligente Personenerkennung

Rufen Sie **Settings (Einstellungen) - Intelligent Human Detection (Intelligente Personenerkennung)** auf und aktivieren Sie diese Funktion. Danach erhalten Sie von EZVIZ Benachrichtigungen, sobald ein Auslöser erkannt wurde.

Damit die Kamera in verschiedenen Situationen unterschiedlich reagiert, können Sie die Erkennungsbenachrichtigung anpassen. Ändern Sie dazu die Einstellungen der Erkennungsempfindlichkeit. Je höher die Empfindlichkeit ist, desto leichter können Personen, die sich weiter von der Kamera entfernt befinden, erkannt werden.

6. Aktive Abwehr

Bei aktivierter intelligenter Personenerkennung werden automatisch Alarme ausgelöst und Videos aufgezeichnet, sobald ein Mensch oder ein Tier erkannt wird. Sobald keine Bewegung mehr erkannt wird, stoppt der Alarm.

Sie können den Alarm außerdem durch Tippen auf den Button **Active Defense (Aktive Abwehr)** auf der Geräteseite auslösen. Die Kamera lässt bis zu einer Minute lang einen Alarm ertönen und den Scheinwerfer schnell blinken, um Eindringlinge abzuschrecken.

1. Verwendung von Amazon Alexa

Mithilfe dieser Anleitung können Sie Ihre EZVIZ-Geräte mit Amazon Alexa steuern. Wenn Sie während des Vorgangs auf Schwierigkeiten stoßen, lesen Sie bitte den Abschnitt „**Fehlersuche**“.

Stellen Sie Folgendes sicher, bevor Sie beginnen:

1. EZVIZ-Geräte sind mit der EZVIZ-App verbunden.
2. Schalten Sie in der EZVIZ-App die „Image Encryption (Bildverschlüsselung)“ auf der Seite Device Settings (Geräteeinstellungen) ein.
3. Sie verfügen über ein Alexa-aktiviertes Gerät (z. B. Echo Spot, Echo-Show, das brandneue Echo-Show, Fire TV (alle Generationen), Fire TV-Stick (nur zweite Generation), Fire TV Edition-Smart-TVs).
4. Die Amazon-Alexa-App ist bereits auf Ihrem Smart-Gerät installiert und Sie haben ein Konto erstellt.

So steuern Sie EZVIZ-Geräte mit Amazon-Alexa:

1. Öffnen Sie die Alexa-App und wählen Sie „Skills and Games“ (Fähigkeiten und Spiele) aus dem Menü.
2. Suchen Sie auf dem Bildschirm Fähigkeiten und Spiele nach „EZVIZ“, und Sie finden dort die Fähigkeiten „EZVIZ“.
3. Wählen Sie die Fähigkeiten Ihres EZVIZ-Geräts aus und tippen Sie anschließend auf **ENABLE TO USE (ZUR VERWENDUNG AKTIVIEREN)**.
4. Geben Sie Ihren EZVIZ-Benutzernamen und Ihr Passwort ein und tippen Sie auf **Sign in (Anmelden)**.
5. Tippen Sie auf die Taste **Authorize (Autorisieren)**, um Alexa für den Zugriff auf Ihr EZVIZ-Konto zu autorisieren, damit Alexa Ihre EZVIZ-Geräte steuern kann.
6. Sie werden „EZVIZ has been successfully linked“ (EZVIZ wurde erfolgreich verknüpft) sehen. Tippen Sie dann auf **DISCOVER DEVICES (GERÄTE SUCHEN)**, damit Alexa alle Ihre EZVIZ-Geräte erkennen kann.
7. Gehen Sie zurück zum Alexa-App-Menü und wählen Sie „Devices“ (Geräte). Dort sehen Sie alle Ihre EZVIZ-Geräte.

Sprachbefehl

Entdecken Sie neue Smart-Geräte über das Menü „Smart Home“ in der Alexa-App oder über die Alexa-Sprachsteuerung.

Sobald das Gerät erkannt wurde, können Sie es mit Ihrer Stimme steuern. Geben Sie Alexa einfache Befehle.

-  Beispiel Ihres Gerätenamens: „show xxxx camera (xxxx-Kamera anzeigen)“ kann in der EZVIZ-App nicht geändert werden. Jedes Mal, wenn Sie den Namen des Gerätes ändern, müssen Sie das Gerät zur Aktualisierung des Namens erneut erkennen.name.

Fehlersuche

Was mache ich, wenn Alexa mein Gerät nicht erkennt?

Überprüfen Sie, ob Probleme mit der Internetverbindung vorliegen.

Versuchen Sie, das Smart-Gerät neu zu starten und das Gerät mit Alexa erneut zu erkennen.

Warum zeigt der Gerätestatus auf Alexa „Offline“ an?

Möglicherweise ist Ihre drahtlose Verbindung unterbrochen worden. Starten Sie das Smart-Gerät neu und erkennen Sie es erneut auf Alexa.

Der Internetzugang auf Ihrem Router ist möglicherweise nicht verfügbar. Überprüfen Sie, ob Ihr Router mit dem Internet verbunden ist, und versuchen Sie es erneut.

-  Einzelheiten über Länder, die den Einsatz von Amazon Alexa unterstützen, finden Sie auf der offiziellen Webseite.

2. Verwendung von Google Assistant

Mit dem Google Assistant können Sie Ihr EZVIZ-Gerät aktivieren und live fernsehen, indem Sie Google Assistant-Sprachbefehle aussprechen.

Folgende Geräte und Apps sind erforderlich:

1. Eine funktionierende EZVIZ-App.
2. Schalten Sie in der EZVIZ-App die „Image Encryption (Bildverschlüsselung)“ auf der Seite Device Settings (Geräteeinstellungen) aus und „Audio“ ein.
3. Ein Fernsehgerät mit angeschlossenem wie funktionierendem Chromecast.
4. Die Google Assistant-App auf Ihrem Handy.

Befolgen Sie zum Beginn die nachstehenden Schritte:

1. Richten Sie das EZVIZ-Gerät ein und stellen Sie sicher, dass es in der App ordnungsgemäß funktioniert.
2. Laden Sie die Google Home-App aus dem App Store oder von Google Play™ herunter und melden Sie sich bei Ihrem Google-Konto an.
3. Tippen Sie auf dem myhome-Bildschirm in der oberen linken Ecke auf „+“ und wählen Sie „Set up device“ (Gerät einrichten) aus der Menüliste, um das Einrichtungs Menü aufzurufen.
4. Tippen Sie auf „**Works with Google**“ (**Funktioniert mit Google**) und suchen Sie nach „EZVIZ“. Dort finden Sie die „EZVIZ“-Fähigkeiten.
5. Geben Sie Ihren EZVIZ-Benutzernamen und Ihr Passwort ein und tippen Sie auf **Sign in (Anmelden)**.
6. Tippen Sie auf die Taste **Authorize (Autorisieren)**, um Google für den Zugriff auf Ihr EZVIZ-Konto zu autorisieren, damit Google Ihre EZVIZ-Geräte steuern kann.
7. Tippen Sie auf „**Return to app**“ (**Zurück zur App**).
8. Befolgen Sie die obigen Schritte zum Abschließen der Autorisierung. Bei Abschluss der Synchronisierung wird der EZVIZ-Dienst unter Ihrer Dienstliste aufgelistet. Tippen Sie auf das EZVIZ-Dienstsymbol, um eine Liste kompatibler Geräte in Ihrem EZVIZ-Konto anzuzeigen.
9. Testen Sie nun einige Befehle. Nutzen Sie den Namen der Kamera, den Sie erstellt haben, wenn Sie das System einrichten.

Benutzer können Geräte einzeln oder in einer Gruppe verwalten. Durch Hinzufügen von Geräten zu einem Raum können Benutzer mehrere Geräte mit nur einem Befehl steuern.

Weitere Informationen finden Sie auf:

<https://support.google.com/googlehome/answer/7029485?co=GENIE.Platform%3DAndroid&hl=en>

- F: Wird die Videoaufnahme fortgesetzt, wenn die Kamera in der App als offline angezeigt wird?**
- A: Wenn die Kamera eingeschaltet, aber nicht mit dem Internet verbunden ist, wird die lokale Videoaufnahme fortgesetzt und die Cloud-Aufnahme beendet. Wenn die Kamera ausgeschaltet wird, werden beide Videoaufnahmen abgebrochen.
- F: Warum wird der Alarm ausgelöst, obwohl niemand im Bild zu sehen ist?**
- A: Stellen Sie einen niedrigeren Wert für die Erkennungsempfindlichkeit ein. Bitte beachten Sie, dass Fahrzeuge und Tiere ebenfalls Auslösequellen sind.
- F: Wie benutze ich die microSD-Karte als lokalen Speicher?**
- A:
1. Stellen Sie sicher, dass eine microSD-Karte in die Kamera eingesetzt und die Kamera zu Ihrem EZVIZ-Benutzerkonto hinzugefügt ist. Öffnen Sie die EZVIZ-App und rufen Sie den Bildschirm „Device Details“ („Geräteeigenschaften“) auf. Wenn der Button „Initialize Storage Card“ („Speicherkarte initialisieren“) angezeigt wird, müssen Sie die microSD-Karte zuerst initialisieren.
 2. Die microSD-Karte für die Bewegungserkennung wird standardmäßig aktiviert.
- F: Das Mobiltelefon kann keinen Alarm empfangen, wenn die Kamera online ist.**
- A:
1. Stellen Sie sicher, dass die EZVIZ-App auf Ihrem Mobiltelefon läuft und die Benachrichtigung für die Bewegungserkennung aktiviert ist.
 2. Stellen Sie bei einem Android-System sicher, dass die App im Hintergrund läuft und aktivieren Sie für iOS die Push-Benachrichtigung zum Übertragen der Nachricht in „Settings > Notification“ („Einstellungen > Benachrichtigung“).
 3. Wird immer noch kein Alarm angezeigt, halten Sie die RÜCKSETZTASTE 4 Sekunden lang gedrückt, um die Kameraeinstellungen wiederherzustellen.
- F: Fehler bei Live-Ansicht oder Wiedergabe.**
- A: Stellen Sie sicher, dass die Kamera korrekt mit dem Netzwerk verbunden ist. Für die Anzeige von Live-Videos ist eine hohe Bandbreite erforderlich. Sie können das Video aktualisieren oder ein anderes Netzwerk wählen und es erneut versuchen.

 Weitere Informationen zum Gerät finden Sie unter www.ezviz.eu.